



АДМИНИСТРАЦИЯ  
ЧАЙКОВСКОГО ГОРОДСКОГО ОКРУГА  
УПРАВЛЕНИЕ  
ЗЕМЕЛЬНО-ИМУЩЕСТВЕННЫХ  
ОТНОШЕНИЙ

ул. Ленина, д. 67/1, г. Чайковский, Пермский край, 617760

Тел/факс: (34241) 4-73-75

E-mail: uzio@chaykovsky.permkrai.ru

ОКПО 35288925 ОГРН 1185958071562

ИНН/КПП 5959002592/595901001

ООО «Газпром газификация»

614000, г. Пермь,  
ул. Петропавловская, д. 43

Чайковский отдел  
Управления Росреестра  
по Пермскому краю

№ 02-01-06-01-1057

На № \_\_\_\_\_ от \_\_\_\_\_

Правовое управление  
администрации Чайковского  
городского округа

О предоставлении решения

**РЕШЕНИЕ № 42**  
**о размещении объектов**

г. Чайковский,  
Пермский край

22.03.2024

**Управление земельно-имущественных отношений администрации Чайковского городского округа**, в лице и.о. начальника Управления **Глуховой Натальи Викторовны**, действующей на основании Положения об Управлении земельно-имущественных отношений администрации города Чайковского, утвержденного решением Думой Чайковского городского округа от 19 декабря 2018 г. № 99, на основании распоряжения администрации Чайковского городского округа от 20 марта 2024 г. № 110-л «О возложении исполнения обязанностей на Глухову Н.В.»

разрешает **Акционерному обществу «Газпром газораспределение Пермь»** (ИНН 5902183841, ОГРН 1025900512670, адрес: 614000, г. Пермь, ул. Петропавловская, 43, телефон: 8 (342) 218 11 00, e-mail: ugaz@ugaz.ru) размещение объекта: «Газопровод межпоселковый с. Фоки – д. Русалевка – БК «Энергия» – д. Опары – д. Ваньки Чайковского района Пермского края», (код стройки 59/1490-2) давлением 1,2 Мпа включительно, для размещения которого

не требуется разрешение на строительство на частях земельных участков с кадастровыми номерами:

**59:12:0000000:21155** из состава земель населенных пунктов, площадью **5127 кв.м.**, расположенного по адресу Пермский край, Чайковский городской округ, д. Ваньки;

**59:12:0000000:21103** из состава земель населенных пунктов, площадью **16945 кв.м.**, расположенного по адресу Пермский край, Чайковский городской округ, д. Русалевка;

**59:12:0000000:21102** из состава земель сельскохозяйственного назначения, площадью **15307 кв.м.**, расположенного по адресу: Пермский край, Чайковский район, Фокинское сельское поселение;

**59:12:0740005:567**, из состава земель сельскохозяйственного назначения, площадью **849 кв.**, расположенного по адресу: Пермский край, Чайковский район, Фокинское сельское поселение урочище «Речка Русалевка»;

**59:12:0000000:21158**, из состава земель сельскохозяйственного назначения, площадью **19407 кв.м.**, расположенного по адресу: Пермский край, Чайковский район;

**59:12:0120000:512**, из состава земель населенных пунктов, площадью **2320 кв.м.**, расположенный по адресу Пермский край, Чайковский городской округ, д. Опары;

**59:12:0740003:650** из состава земель сельскохозяйственного назначения, площадью **1295 кв.м.**, расположенного по адресу: Пермский край, Чайковский район, Фокинское сельское поселение урочище «Речка Русалевка».

На землях, государственная собственность на которые не разграничена, номера кадастровых кварталов:

**59:12:0560001**, площадью **1142 кв.м.**, расположенный по адресу Пермский край, Чайковский городской округ;

**59:12:0920003**, площадью **505 кв.м.**, расположенный по адресу Пермский край, Чайковский городской округ;

**59:12:0920006**, площадью **1344 кв.м.**, расположенный по адресу Пермский край, Чайковский городской округ;

**59:12:0920007**, площадью **318 кв.м.**, расположенный по адресу Пермский край, Чайковский городской округ.

на срок: **1 год.**

местоположение: с. Фоки – д. Русалевка – БК «Энергия» – д. Опары – д. Ваньки Чайковского района Пермского края.

Решение № 142 о размещении объектов от 04 апреля 2023 г. считать недействительным.

Решение № 143 о размещении объектов от 04 апреля 2023 г. считать недействительным.

Решение № 145 о размещении объектов от 04 апреля 2023 г. считать недействительным.

Решение № 146 о размещении объектов от 04 апреля 2023 г. считать недействительным.

Решение № 147 о размещении объектов от 04 апреля 2023 г. считать недействительным.

Решение № 293 о размещении объектов от 18 мая 2023 г. считать недействительным.

Приложение: схема предполагаемых к использованию земель или части земельного участка.

И. о. начальника Управления  
земельно-имущественных отношений  
администрации Чайковского городского округа **Н.В. Глухова**



## СХЕМА ГРАНИЦ

### предполагаемых к использованию земель или части земельного участка на кадастровом плане территории

Кадастровый квартал: 59:12:0000000

Кадастровый номер земельного участка: 59:12:0000000:21155









Местоположение: Пермский край, Чайковский городской округ, д. Ваньки

Площадь испрашиваемого участка ЗУ1: 5 127 кв.м

Категория земель: Земли населённых пунктов

Цель использования: строительство объекта недвижимого имущества «Газопровод межпоселковый с. Фоки - д. Русалевка - БК "Энергия" - д. Опары - д. Ваньки Чайковского района Пермского края», код стройки 59/1490-2

#### УСЛОВНЫЕ ОБОЗНАЧЕНИЯ:

-  -положение оси газопровода
-  -границы зоны с особыми условиями использования территории по сведениям ЕГРН
-  -границы земельных участков (частей земельных участков), сведения о которых содержатся в ЕГРН
-  -граница испрашиваемого земельного участка (части земельного участка)
-  -границы кадастровых кварталов
-  -поворотные точки границы испрашиваемого земельного участка (части земельного участка)
-  59:12:0090000 -кадастровый номер квартала
-  :21158 -кадастровый номер земельного участка

Координаты поворотных точек, м  
Система координат МСК-59

Обозначение характерных точек границы	Координаты	
	X	Y
Условный номер земельного участка - ЗУ1(1)		
1	387910,52	1299568,42
2	387905,73	1299551,80
3	387918,96	1299544,00
4	387915,76	1299557,37
5	387918,82	1299563,36
Условный номер земельного участка - ЗУ1(2)		
6	387921,35	1299542,59
7	388093,19	1299441,33
8	388113,75	1299441,92
9	388113,49	1299454,50
10	388117,50	1299474,36
11	388136,19	1299488,62
12	388158,37	1299481,69
13	388168,87	1299516,56
14	388151,23	1299521,97
15	388148,15	1299513,44
16	388108,63	1299481,85
17	388081,57	1299462,74
18	387920,57	1299562,27
19	387917,87	1299556,97

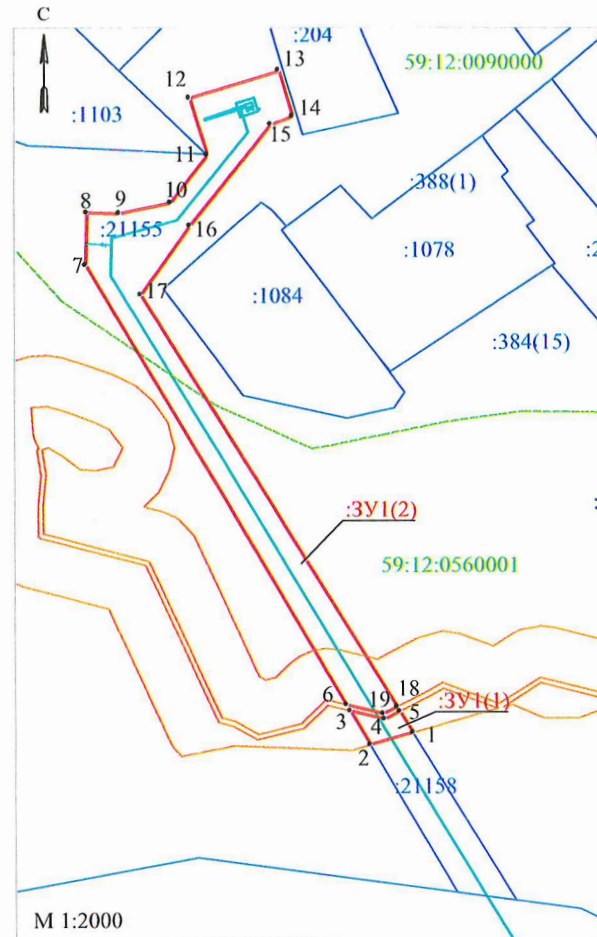

Ситуационный план



#### Описание границ смежных землепользователей

ЗУ1(1):

-от т.1 до т.2, земельный участок с кадастровым номером 59:12:0000000:21158.

Заявитель: ООО "Газпром газификация"  
Представитель по доверенности  
от 12.10.2022 рег. №59/92-п/59-2022-4-932

/ О.Ю. Мелехина

## СХЕМА ГРАНИЦ

### предполагаемых к использованию земель или части земельного участка на кадастровом плане территории

Кадастровый квартал: 59:12:0000000

Кадастровый номер земельного участка: 59:12:0000000:21103

Местоположение: Пермский край, г.о. Чайковский, д. Русалевка

Площадь испрашиваемого участка ЗУЗ: 16 945 кв.м

Категория земель: Земли населённых пунктов

Цель использования: строительство объекта недвижимого имущества «Газопровод межпоселковый с. Фоки - д. Русалевка - БК "Энергия" - д. Опары - д. Ваньки Чайковского района Пермского края», код стройки 59/1490-2

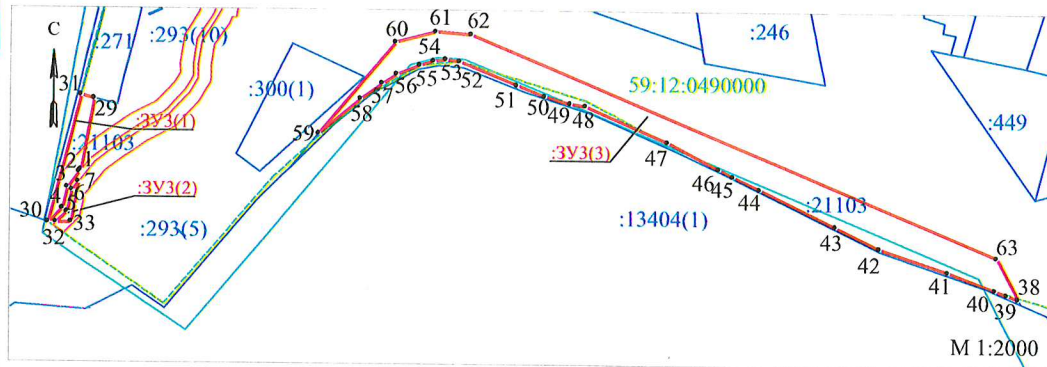

Ситуационный план



Описание границ смежных землепользователей

ЗУЗ(1):

-от т.36 до т.37 земельный участок с кадастровым номером 59:12:0000000:21102

-от т.37 до т.29 земельный участок с кадастровым номером 59:12:0490000:271

ЗУЗ(2):

-от т.33 до т.32 земельный участок с кадастровым номером 59:12:0000000:536

ЗУЗ(3):

-от т.38 до т.39, от т.39 до т.40, от т.40 до т.41, от т.41 до т.42, от т.42 до т.43, от т.43 до т.44, от т.44 до т.45, от т.45 до т.46, от т.46 до т.47, от т.47 до т.48, от т.48 до т.49, от т.49 до т.50, от т.50 до т.51, от т.51 до т.52, от т.52 до т.53, от т.53 до т.54, от т.54 до т.55, от т.55 до т.56, от т.56 до т.57, от т.57 до т.58, от т.58 до т.59 земельный участок с кадастровым номером 59:12:0000000:21102.

#### УСЛОВНЫЕ ОБОЗНАЧЕНИЯ:

- -положение оси газопровода
- -границы зоны с особыми условиями использования территории по сведениям ЕГРН
- -границы земельных участков (частей земельных участков), сведения о которых содержатся в ЕГРН
- -граница испрашиваемого земельного участка (части земельного участка)
- - - -границы кадастровых кварталов
- -поворотные точки границы испрашиваемого земельного участка (части земельного участка)
- 59:12:0490000 -кадастровый номер квартала
- :13404(1) -кадастровый номер земельного участка

#### Координаты поворотных точек, м Система координат МСК-59

Обозначение характерных точек границы	Координаты		Обозначение характерных точек границы	Координаты	
	X	Y		X	Y
Условный номер земельного участка - ЗУЗ(1)			Условный номер земельного участка - ЗУЗ(3)		
30	374379,57	1298766,01	38	374352,30	1299144,28
31	374429,36	1298778,60	39	374353,93	1299139,90
29	374428,01	1298783,69	40	374355,67	1299135,24
1	374399,98	1298778,64	41	374362,58	1299116,73
2	374399,41	1298778,17	42	374371,58	1299089,74
3	374393,24	1298773,58	43	374379,90	1299072,40
4	374384,98	1298771,72	44	374394,15	1299042,66
Условный номер земельного участка - ЗУЗ(2)			45	374399,18	1299032,18
32	374379,62	1298769,13	46	374402,03	1299026,65
5	374383,66	1298773,32	47	374412,38	1299006,52
6	374392,25	1298775,30	48	374426,28	1298974,29
7	374395,43	1298777,82	49	374427,16	1298968,21
33	374379,72	1298775,00	50	374429,84	1298958,38
			51	374434,12	1298947,45
			52	374443,33	1298925,32
			53	374444,10	1298919,81
			54	374443,46	1298915,19
			55	374441,79	1298909,93
			56	374438,33	1298900,96
			57	374434,72	1298895,34
			58	374428,57	1298886,80
			59	374415,00	1298870,65
			60	374450,73	1298900,40
			61	374451,84	1298915,99
			62	374453,81	1298929,70
			63	374368,37	1299135,87
			38	374352,30	1299144,28

Заявитель: ООО "Газпром газификация"

Представитель по доверенности

от 12.10.2022 рег. №59/92-п/59-2022-4-932

/ О.Ю. Мелехина

## СХЕМА ГРАНИЦ

### предполагаемых к использованию земель или части земельного участка на кадастровом плане территории

Кадастровый квартал: 59:12:0000000

Кадастровый номер земельного участка: 59:12:0000000:21102

Местоположение: Пермский край, г.о.Чайковский, д. Русалевка

Площадь испрашиваемого участка ЗУЗ: 16 945 кв.м

Категория земель: Земли населённых пунктов

Цель использования: строительство объекта недвижимого имущества «Газопровод межпоселковый с. Фоки - д. Русалевка - БК "Энергия" - д. Опары - д. Ваньки Чайковского района Пермского края», код стройки 59/1490-2



Координаты поворотных точек, м  
Система координат МСК-59

Обозначение характерных точек границы	Координаты	
	X	Y
Условный номер земельного участка - ЗУЗ(4)		
64	373709,01	1299544,43
65	373707,60	1299541,64
66	373707,30	1299541,73
67	373708,13	1299544,91
68	373702,83	1299547,85
69	373706,72	1299533,88
70	373705,04	1299524,23
71	373718,55	1299516,30
72	373876,61	1299423,53
73	374277,25	1299225,32
74	374273,53	1299217,38
75	374280,52	1299213,79
76	374291,09	1299207,72
77	374303,65	1299234,57
78	373918,96	1299424,89
79	373916,76	1299421,69
80	373886,12	1299441,14
81	373728,84	1299533,45
64	373709,01	1299544,43

Ситуационный план



**УСЛОВНЫЕ ОБОЗНАЧЕНИЯ:**

- положение оси газопровода
- границы земельных участков (частей земельных участков), сведения о которых содержатся в ЕГРН
- граница испрашиваемого земельного участка (части земельного участка)
- границы кадастровых кварталов
- поворотные точки границы испрашиваемого земельного участка (части земельного участка)
- 59:12:0490000 -кадастровый номер квартала
- :13404 -кадастровый номер земельного участка

Описание границ смежных землепользователей

ЗУЗ(4):

-от т.74 до т.75, от т.75 до т.76 земельный участок с кадастровым номером 59:12:0000000:21102.

-от т.78 до т.79 земельный участок с кадастровым номером 59:12:0490000:485;

-от т.68 до т.69, от т.69 до т.70 земельный участок с кадастровым номером 59:12:0000000:1083.

М 1:2000

Заявитель: ООО "Газпром газификация"

Представитель по доверенности

от 12.10.2022 рег. №59/92-н/59-2022-4-932

/ О.Ю. Мелехина

## СХЕМА ГРАНИЦ

### предполагаемых к использованию земель или части земельного участка на кадастровом плане территории

Кадастровый квартал: 59:12:0000000  
 Кадастровый номер земельного участка: 59:12:0000000:21158  
 Местоположение: Пермский край, Чайковский городской округ  
 Площадь испрашиваемого участка ЗУ4: 19 407 кв.м  
 Категория земель: Земли сельскохозяйственного назначения  
 Цель использования: строительство объекта недвижимого имущества «Газопровод межпоселковый с. Фоки - д. Русалевка - БК "Энергия" - д. Опары - д. Ваньки Чайковского района Пермского края», код стройки 59/1490-2

Координаты поворотных точек, м  
 Система координат МСК-59

Обозначение характерных точек границы	Координаты	
	X	Y
Условный номер земельного участка - ЗУ4(1)		
Площадь - 1243 кв.м.		
1	387845,17	1299608,41
2	387848,20	1299585,70
3	387905,73	1299551,80
4	387910,54	1299568,48
Условный номер земельного участка - ЗУ4(2)		
Площадь - 2263 кв.м.		
5	387655,81	1299637,16
6	387597,38	1299612,61
7	387525,99	1299549,52
8	387460,83	1299514,41
9	387473,36	1299498,45
10	387490,12	1299507,48
11	387479,49	1299521,35
12	387629,06	1299607,71

Описание границ смежных землепользователей

**ЗУ4(1):**  
 -от т.1 до т.2, земельный участок с кадастровым номером 59:12:0560001:474;  
 -от т.3 до т.4, земельный участок с кадастровым номером 59:12:0000000:21155;  
**ЗУ4(2):**  
 -от т.8 до т.9 земельный участок с кадастровым номером 59:12:0560001:514;  
 -от т.10 до т.5 земельный участок с кадастровым номером 59:12:0560001:474.

#### УСЛОВНЫЕ ОБОЗНАЧЕНИЯ:

- -положение оси газопровода
- -границы земельных участков (частей земельных участков), сведения о которых содержатся в ЕГРН
- -граница испрашиваемого земельного участка (части земельного участка)
- - - -границы кадастровых кварталов
- -поворотные точки границы испрашиваемого земельного участка (части земельного участка)
- 59:12:0560001 - кадастровый номер квартала
- :474 - кадастровый номер земельного участка

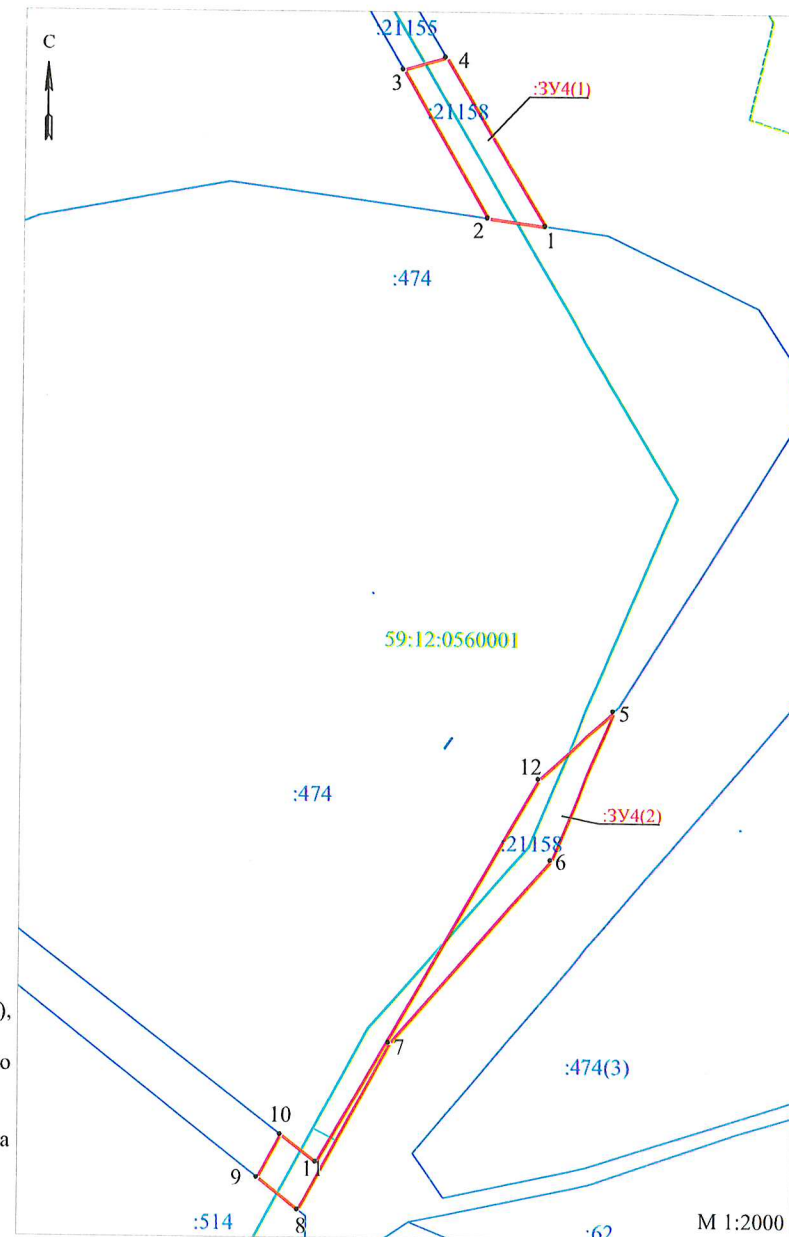

Заявитель: ООО "Газпром газификация"  
 Представитель по доверенности  
 от 12.10.2022 рег. №59/92-н/59-2022-4-932 / О.Ю. Мелехина

## СХЕМА ГРАНИЦ

### предполагаемых к использованию земель или части земельного участка на кадастровом плане территории

Кадастровый квартал: 59:12:0000000

Кадастровый номер земельного участка: 59:12:0000000:21158

Местоположение: Пермский край, Чайковский городской округ

Площадь испрашиваемого участка ЗУ4: 19 407 кв.м

Категория земель: Земли сельскохозяйственного назначения

Цель использования: строительство объекта недвижимого имущества «Газопровод межпоселковый с. Фоки - д. Русалевка - БК "Энергия" - д. Опары - д. Ваньки Чайковского района Пермского края», код стройки 59/1490-2

Координаты поворотных точек, м  
Система координат МСК-59

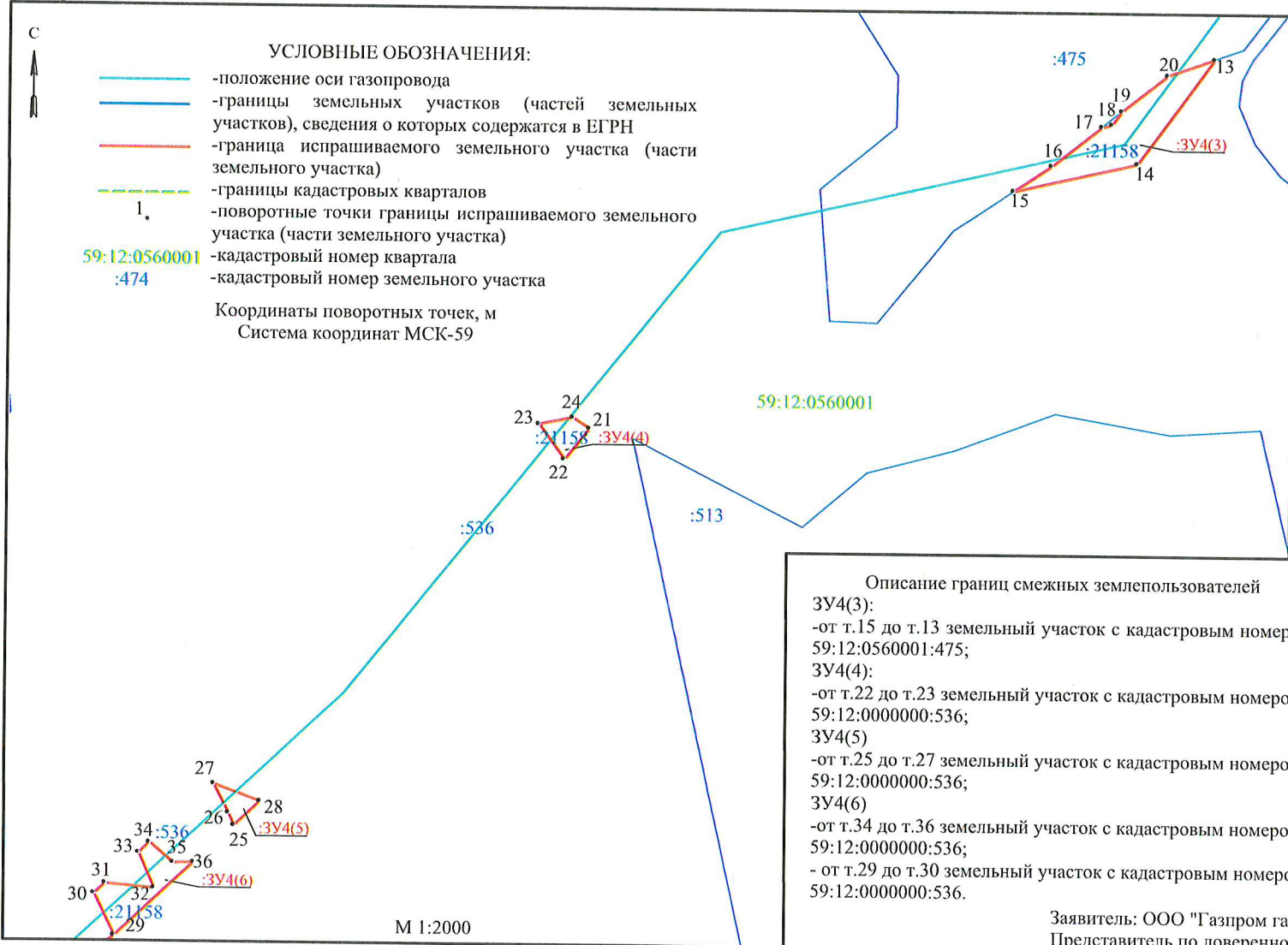

Обозначение характерных точек границы	Координаты	
	X	Y
Условный номер земельного участка - ЗУ4(3)		
Площадь - 1371 кв.м.		
13	386992,91	1299153,68
14	386945,03	1299118,65
15	386932,20	1299062,23
16	386943,79	1299079,61
17	386961,85	1299102,36
18	386962,88	1299106,92
19	386969,06	1299111,45
20	386985,53	1299132,21
Условный номер земельного участка - ЗУ4(4)		
Площадь - 222 кв.м.		
21	386821,83	1298869,25
22	386807,67	1298857,88
23	386823,66	1298846,36
24	386826,73	1298861,63
Условный номер земельного участка - ЗУ4(5)		
Площадь - 160 кв.м.		
25	386639,55	1298709,20
26	386645,20	1298706,80
27	386658,50	1298699,99
28	386650,65	1298721,01
Условный номер земельного участка - ЗУ4(6)		
Площадь - 623 кв.м.		
29	386588,92	1298655,40
30	386608,07	1298646,45
31	386612,73	1298651,40
32	386610,68	1298673,52
33	386626,73	1298666,26
34	386631,41	1298671,23
35	386622,40	1298682,01
36	386622,54	1298691,13

Описание границ смежных землепользователей

ЗУ4(3):  
-от т.15 до т.13 земельный участок с кадастровым номером 59:12:0560001:475;

ЗУ4(4):  
-от т.22 до т.23 земельный участок с кадастровым номером 59:12:0000000:536;

ЗУ4(5):  
-от т.25 до т.27 земельный участок с кадастровым номером 59:12:0000000:536;

ЗУ4(6):  
-от т.34 до т.36 земельный участок с кадастровым номером 59:12:0000000:536;  
- от т.29 до т.30 земельный участок с кадастровым номером 59:12:0000000:536.

Заявитель: ООО "Газпром газификация"  
Представитель по доверенности  
от 12.10.2022 рег. №59/92-н/59-2022-4-932 / О.Ю. Мелехина

М 1:2000



# СХЕМА ГРАНИЦ предполагаемых к использованию земель или части земельного участка на кадастровом плане территории

Кадастровый квартал: 59:12:0000000

Кадастровый номер земельного участка: 59:12:0000000:21158

Местоположение: Пермский край, Чайковский городской округ

Площадь испрашиваемого участка ЗУ4: 19 407 кв.м

Категория земель: Земли сельскохозяйственного назначения

Цель использования: строительство объекта недвижимого имущества «Газопровод межпоселковый с. Фоки - д. Русалевка - БК "Энергия" - д. Опары - д. Ваньки Чайковского района Пермского края», код стройки 59/1490-2

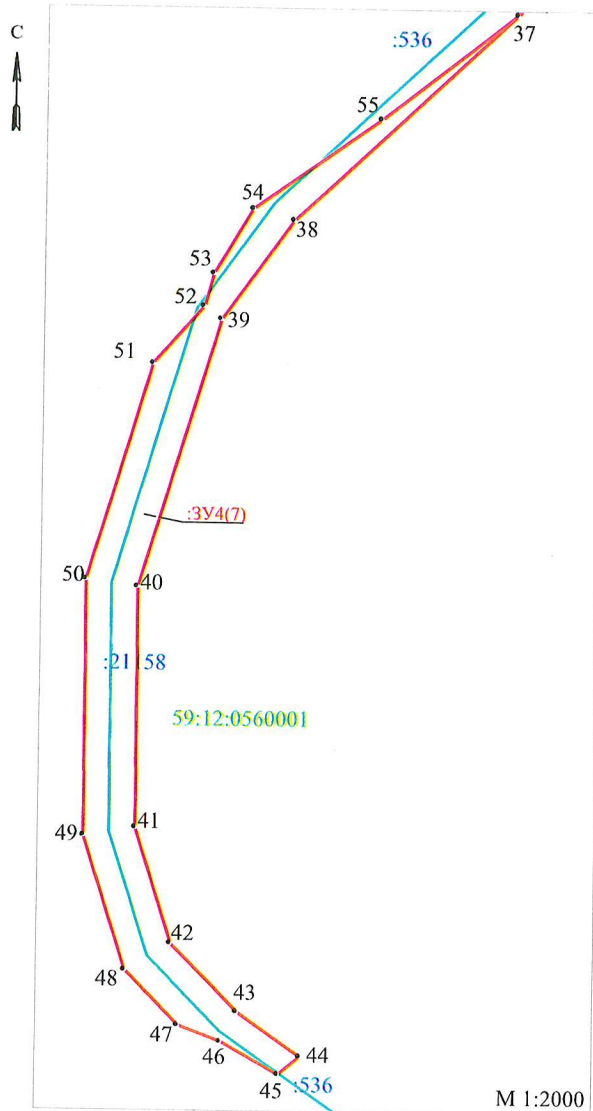

Координаты поворотных точек, м  
Система координат МСК-59

Обозначение характерных точек границы	Координаты	
	X	Y
Условный номер земельного участка - ЗУ4(7)		
Площадь - 7521 кв.м.		
37	386588,93	1298655,40
38	386507,99	1298569,38
39	386469,03	1298541,29
40	386363,98	1298510,35
41	386270,06	1298510,76
42	386225,25	1298524,96
43	386198,79	1298550,97
44	386181,53	1298575,78
45	386174,57	1298567,47
46	386187,15	1298544,67
47	386193,36	1298528,22
48	386214,65	1298507,33
49	386266,93	1298490,77
50	386366,82	1298490,34
51	386451,45	1298515,26
52	386474,08	1298534,51
53	386486,96	1298538,12
54	386512,25	1298553,36
55	386547,71	1298602,82

### УСЛОВНЫЕ ОБОЗНАЧЕНИЯ:

- -положение оси газопровода
- -границы земельных участков (частей земельных участков), сведения о которых содержатся в ЕГРН
- -граница испрашиваемого земельного участка (части земельного участка)
- - - -границы кадастровых кварталов
- 1. -поворотные точки границы испрашиваемого земельного участка (части земельного участка)
- 59:12:0560001 -кадастровый номер квартала
- :474 -кадастровый номер земельного участка

Координаты поворотных точек, м  
Система координат МСК-59

Обозначение характерных точек границы	Координаты	
	X	Y
Условный номер земельного участка - ЗУ4(8)		
Площадь - 99 кв.м.		
56	385958,21	1298897,25
57	385961,82	1298882,06
58	385964,80	1298876,78
59	385973,83	1298874,77

### Описание границ смежных землепользователей

ЗУ4(7):  
-от т.44 до т.47 земельный участок с кадастровым номером 59:12:0000000:536;  
-от т.51 до т.37 земельный участок с кадастровым номером 59:12:0000000:536.  
ЗУ4(8):  
-от т.56 до т. 59 емельный участок с кадастровым номером 59:12:0000000:536

Заявитель: ООО "Газпром газификация"

Представитель по доверенности

от 12.10.2022 рег. №59/92-н/59-2022-4-932

/ О.Ю. Мелехина

## СХЕМА ГРАНИЦ

### предполагаемых к использованию земель или части земельного участка на кадастровом плане территории

Кадастровый квартал: 59:12:0000000

Кадастровый номер земельного участка: 59:12:0000000:21158

Местоположение: Пермский край, Чайковский городской округ

Площадь испрашиваемого участка ЗУ4: 19 407 кв.м

Категория земель: Земли сельскохозяйственного назначения



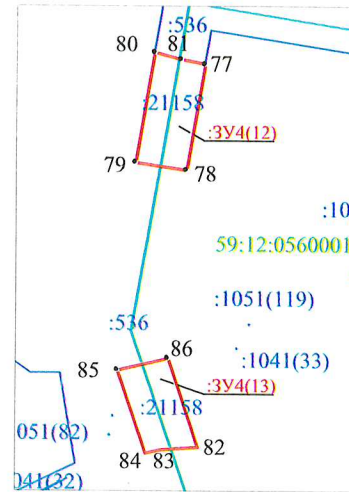
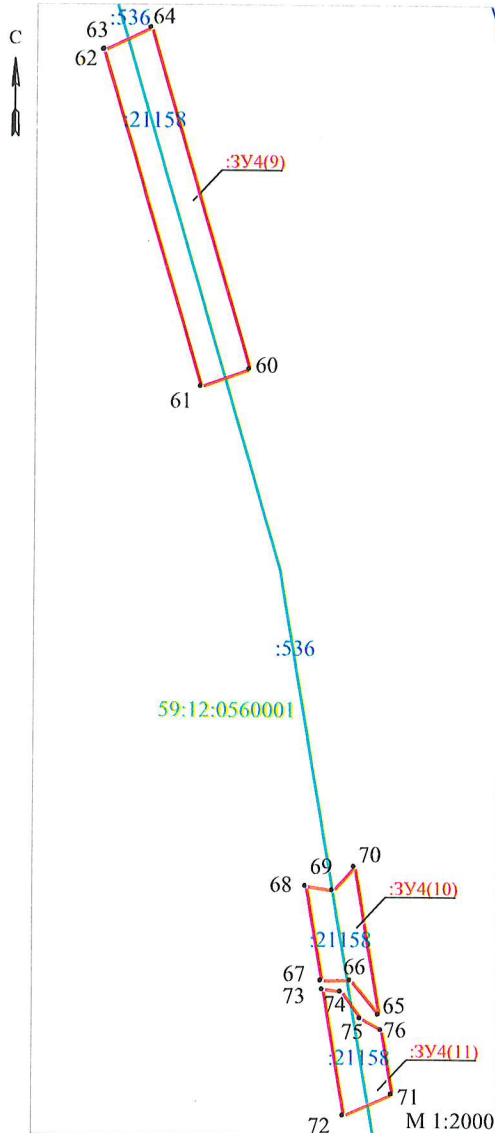



Цель использования: строительство объекта недвижимого имущества «Газопровод межпоселковый с. Фоки - д. Русалевка - БК "Энергия" - д. Опары - д. Ваньки Чайковского района Пермского края», код стройки 59/1490-2



#### Описание границ смежных землепользователей

ЗУ4(9):  
 -от т.62 до т.64 земельный участок с кадастровым номером 59:12:0000000:536;  
 -от т.60 до т.61 земельный участок с кадастровым номером 59:12:0000000:536;  
 ЗУ4(10):  
 -от т.68 до т.70 земельный участок с кадастровым номером 59:12:0000000:536;  
 ЗУ4(11):  
 -от т.71 до т.72 земельный участок с кадастровым номером 59:12:0000000:536;  
 ЗУ4(12):  
 -от т.80 до т.77 земельный участок с кадастровым номером 59:12:0000000:536;  
 - от т.78 до т.79 земельный участок с кадастровым номером 59:12:0000000:536;  
 ЗУ4(13):  
 - от т. 85 до т. 86 земельный участок с кадастровым номером 59:12:0000000:536;  
 - от т.82 до т.84 земельный участок с кадастровым номером 59:12:0000000:536.

#### УСЛОВНЫЕ ОБОЗНАЧЕНИЯ:

-  -положение оси газопровода
-  -границы земельных участков (частей земельных участков), сведения о которых содержатся в ЕГРН
-  -граница испрашиваемого земельного участка (части земельного участка)
-  -границы кадастровых кварталов
-  1. -поворотные точки границы испрашиваемого земельного участка (части земельного участка)
-  59:12:0560001 -кадастровый номер квартала
-  :474 -кадастровый номер земельного участка

Координаты поворотных точек, м  
 Система координат МСК-59

Обозначение характерных точек границы	Координаты		Обозначение характерных точек границы	Координаты	
	X	Y		X	Y
Условный номер земельного участка - ЗУ4(9) Площадь - 2754 кв.м.			Условный номер земельного участка - ЗУ4(11) Площадь - 774 кв.м.		
60	384456,67	1299263,70	71	384174,10	1299320,86
61	384449,79	1299244,87	72	384165,87	1299301,97
62	384581,08	1299206,56	73	384214,90	1299293,68
63	384581,30	1299206,98	74	384214,08	1299300,82
64	384589,82	1299224,83	75	384203,72	1299308,50
Условный номер земельного участка - ЗУ4(10) Площадь - 823 кв.м.			76	384199,16	1299316,62
65	384205,17	1299315,61	Условный номер земельного участка - ЗУ4(12) Площадь - 850 кв.м.		
66	384218,51	1299304,49	77	383208,14	1299391,68
67	384218,41	1299293,08	78	383166,94	1299384,61
68	384255,07	1299286,88	79	383169,96	1299364,83
69	384253,47	1299297,45	80	383212,77	1299372,17
70	384262,68	1299305,88	81	383210,07	1299382,43
			Условный номер земельного участка - ЗУ4(13) Площадь - 704 кв.м.		
			82	383058,54	1299389,50
			83	383057,59	1299375,70
			84	383056,28	1299369,16
			85	383088,78	1299358,23
			86	383093,37	1299377,78

Заявитель: ООО "Газпром газификация"

Представитель по доверенности

от 12.10.2022 пер. №59/92-н/59-2022-4-932

/ О.Ю. Мелехина

М 1:2000

## СХЕМА ГРАНИЦ

### предполагаемых к использованию земель или части земельного участка на кадастровом плане территории

Кадастровый квартал: 59:12:0120000

Кадастровый номер земельного участка: 59:12:0120000:512

Местоположение: Пермский край, г.о. Чайковский, д. Опары

Площадь испрашиваемого участка ЗУ2: 2 320 кв.м

Категория земель: Земли населённых пунктов

Цель использования: строительство объекта недвижимого имущества «Газопровод межпоселковый с. Фоки - д. Русалевка - БК "Энергия" - д. Опары - д. Ваньки Чайковского района Пермского края», код стройки 59/1490-2

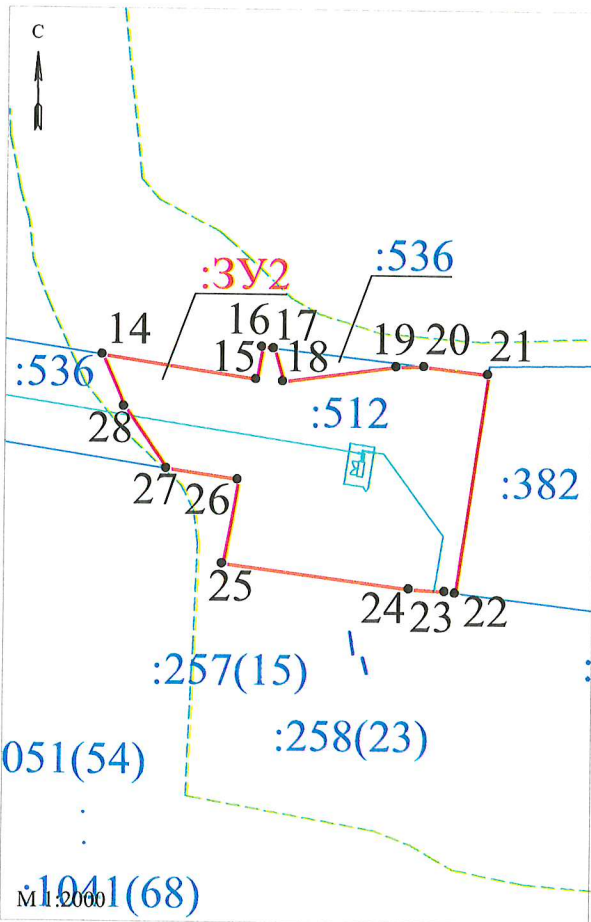

Ситуационный план

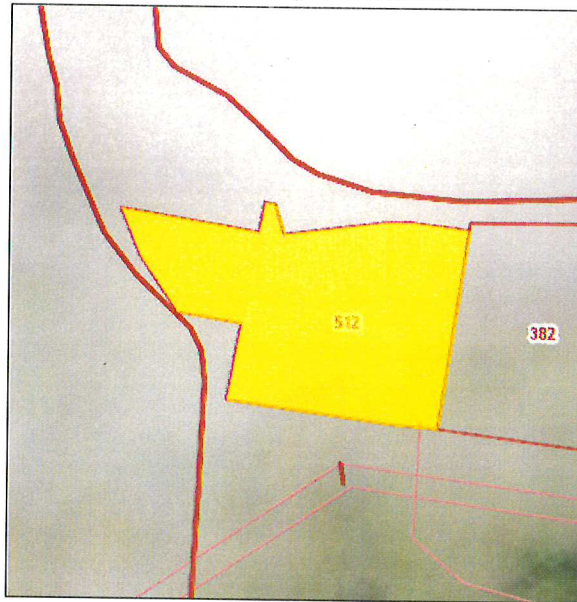

#### УСЛОВНЫЕ ОБОЗНАЧЕНИЯ:

- -положение оси газопровода
- -границы земельных участков (частей земельных участков), сведения о которых содержатся в ЕГРН
- -граница испрашиваемого земельного участка (части земельного участка)
- - - -границы кадастровых кварталов
- -поворотные точки границы испрашиваемого земельного участка (части земельного участка)
- -кадастровый номер квартала
- -кадастровый номер земельного участка

Координаты поворотных точек, м  
Система координат МСК-59

Обозначение характерных точек границы	Координаты	
	X	Y
Условный номер земельного участка - ЗУ2		
14	383230.7700	1299463.4800
15	383226.1700	1299493.2100
16	383232.5000	1299494.2900
17	383232.2400	1299496.5800
18	383225.8000	1299498.4600
19	383228.8300	1299520.5300
20	383228.9200	1299525.9600
21	383227.4900	1299538.3500
22	383184.6800	1299532.4100
23	383184.9900	1299530.3800
24	383185.4200	1299523.3900
25	383190.0200	1299487.0000
26	383206.4800	1299489.8300
27	383208.5900	1299476.1200
28	383220.6600	1299467.7700
14	383230.7700	1299463.4800

#### Описание границ смежных землепользователей

ЗУ2:

-от т.14 до т.28, от т.28 до т.27, от т.17 до т.18, от т.18 до т.19, от т.19 до т.20 земельный участок с кадастровым номером 59:12:0000000:536;

-от т.21 до т.22 земельный участок с кадастровым номером 59:12:0120000:382.

Заявитель: ООО "Газпром газификация"

Представитель по доверенности

от 06.09.2022 рег. №59/92-н/59-2022-4-346

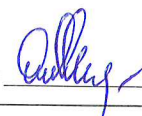
 / О.Ю. Мелехина

## СХЕМА ГРАНИЦ

### предполагаемых к использованию земель или части земельного участка на кадастровом плане территории

Кадастровый квартал: 59:12:0000000

Кадастровый номер земельного участка: 59:12:0000000:21102

Местоположение: Пермский край, Чайковский район, Фокинское сельское поселение

Площадь испрашиваемого участка ЗУ5: 15 307 кв.м

Категория земель: Земли сельскохозяйственного назначения

Цель использования: строительство объекта недвижимого имущества «Газопровод межпоселковый с. Фоки - д. Русалевка - БК "Энергия" - д. Опары - д. Ваньки Чайковского района Пермского края», код стройки 59/1490-2

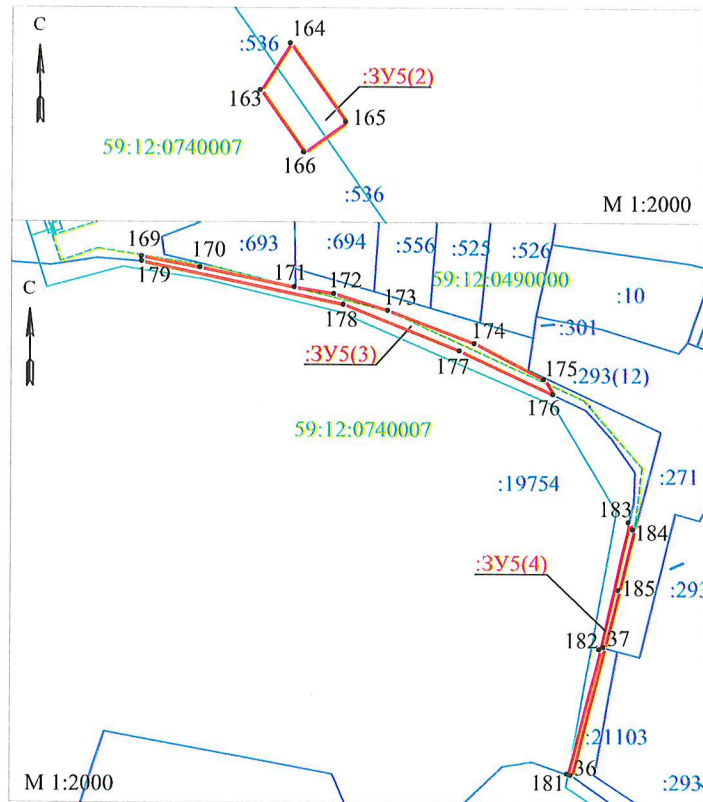

- УСЛОВНЫЕ ОБОЗНАЧЕНИЯ:**
- -положение оси газопровода
  - -границы земельных участков (частей земельных участков), сведения о которых содержатся в ЕГРН
  - -граница испрашиваемого земельного участка (части земельного участка)
  - - - -границы кадастровых кварталов
  - -поворотные точки границы испрашиваемого земельного участка (части земельного участка)
  - 59:12:0560001 -кадастровый номер квартала
  - .474 -кадастровый номер земельного участка

Координаты поворотных точек, м  
Система координат МСК-59

Обозначение характерных точек границы	Координаты	
	X	Y
Условный номер земельного участка - ЗУ5(2)		
Площадь - 672 кв.м.		
163	374925,49	1298587,51
164	374943,68	1298599,15
165	374913,03	1298620,80
166	374901,25	1298604,64
Условный номер земельного участка - ЗУ5(3)		
Площадь - 579 кв.м.		
169	374581,96	1298598,31
170	374577,67	1298620,93
171	374570,02	1298657,46
172	374567,46	1298672,71
173	374560,94	1298693,80
174	374548,09	1298727,84
175	374534,12	1298754,95
176	374528,15	1298758,54
177	374545,16	1298721,98
178	374563,25	1298676,51
179	374580,05	1298598,36
Условный номер земельного участка - ЗУ5(4)		
Площадь - 170 кв.м.		
36	374379,57	1298766,01
181	374380,05	1298764,59
182	374428,63	1298776,99
183	374478,35	1298788,23
184	374475,44	1298789,96
185	374451,79	1298784,35
37	374429,36	1298778,60

#### Описание границ смежных землепользователей

**ЗУ5(2):**

-от т.163 до т.164, от т.165 до т.166 земельный участок с кадастровым номером 59:12:0000000:536;

**ЗУ5(3):**

-от т.179 до т.169 земельный участок с кадастровым номером 59:12:0000000:536;

-от т.176 до т.179 земельный участок с кадастровым номером 59:12:0000000:19754;

- т.171 земельный участок с кадастровым номером 59:12:0490000:693;

**ЗУ5(4):**

-от т.181 до т.183 земельный участок с кадастровым номером 59:12:0000000:19754;

-от т.184 до т.37 земельный участок с кадастровым номером 59:12:0490000:271;

-от т.37 до т.36 земельный участок с кадастровым номером 59:12:0000000:21103;

-от т.36 до т.181 земельный участок с кадастровым номером 59:12:0000000:536.

Заявитель: ООО "Газпром газификация"

Представитель по доверенности

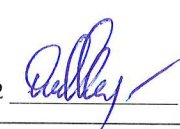
от 12.10.2022 рег. №59/92-п/59-2022-4-932  / О.Ю. Мелехина

# СХЕМА ГРАНИЦ предполагаемых к использованию земель или части земельного участка на кадастровом плане территории

Кадастровый квартал: 59:12:0000000

Кадастровый номер земельного участка: 59:12:0000000:21102

Местоположение: Пермский край, Чайковский район, Фокинское сельское поселение

Площадь испрашиваемого участка ЗУ5: 15 307 кв.м

Категория земель: Земли сельскохозяйственного назначения

Цель использования: строительство объекта недвижимого имущества «Газопровод межпоселковый с. Фоки - д. Русалевка - БК "Энергия" - д. Опары - д. Ваньки Чайковского района Пермского края», код стройки 59/1490-2

Координаты поворотных точек, м  
Система координат МСК-59

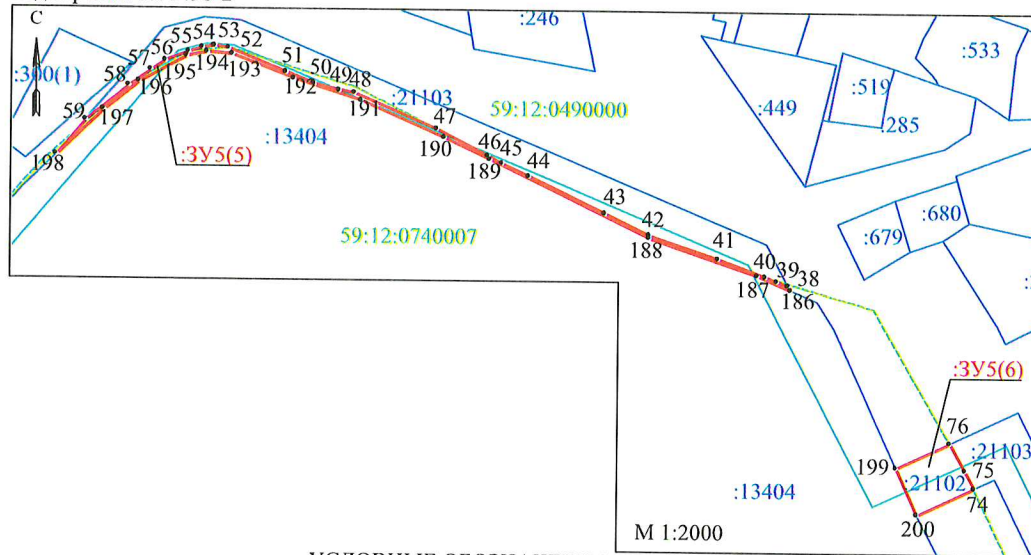

### УСЛОВНЫЕ ОБОЗНАЧЕНИЯ:

- -положение оси газопровода
- -границы земельных участков (частей земельных участков), сведения о которых содержатся в ЕГРН
- -граница испрашиваемого земельного участка (части земельного участка)
- -границы кадастровых кварталов
- 1. -поворотные точки границы испрашиваемого земельного участка (части земельного участка)
- 59:12:0560001 -кадастровый номер квартала
- :474 -кадастровый номер земельного участка

### Описание границ смежных землепользователей

**ЗУ5(5):**

-от т.186 до т.198 земельный участок с кадастровым номером 59:12:0000000:13404;

-от т.59 до т.38 земельный участок с кадастровым номером 59:12:0000000:21103;

**ЗУ5(6):**

-от т.200 до т.199 земельный участок с кадастровым номером 59:12:0000000:13404;

-от т.76 до т.74 земельный участок с кадастровым номером 59:12:0000000:21103.

Обозначение характерных точек границы	Координаты		Обозначение характерных точек границы	Координаты	
	X	Y		X	Y
Условный номер земельного участка - ЗУ5(5)	43	374379,90	1299072,40		
Площадь - 391 кв.м.	42	374371,58	1299089,74		
186	374350,54	1299145,21	41	374362,58	1299116,73
187	374356,16	1299132,23	40	374355,67	1299135,24
188	374370,56	1299089,69	39	374353,93	1299139,90
189	374400,64	1299027,54	38	374352,30	1299144,28
190	374409,05	1299009,55	Условный номер земельного участка - ЗУ5(6)		
191	374423,26	1298976,95	Площадь - 475 кв.м.		
192	374431,60	1298950,44	199	374281,41	1299187,02
193	374441,00	1298926,68	76	374291,09	1299207,72
194	374441,72	1298917,09	75	374280,52	1299213,79
195	374440,17	1298909,17	74	374273,53	1299217,38
196	374430,12	1298890,82	200	374263,18	1299195,25
197	374419,13	1298877,26			
198	374401,46	1298859,38			
59	374415,00	1298870,65			
58	374428,57	1298886,80			
57	374434,72	1298895,34			
56	374438,33	1298900,96			
55	374441,79	1298909,93			
54	374443,46	1298915,19			
53	374444,10	1298919,81			
52	374443,33	1298925,32			
51	374434,12	1298947,45			
50	374429,84	1298958,38			
49	374427,16	1298968,21			
48	374426,28	1298974,29			
47	374412,38	1299006,52			
46	374402,03	1299026,65			
45	374399,18	1299032,18			
44	374394,15	1299042,66			

Заявитель: ООО "Газпром газификация"

Представитель по доверенности

от 12.10.2022 рег. №59/92-н/59-2022-4-932

/ О.Ю. Мелехина

## СХЕМА ГРАНИЦ

### предполагаемых к использованию земель или части земельного участка на кадастровом плане территории

Кадастровый квартал: 59:12:0000000

Кадастровый номер земельного участка: 59:12:0000000:21102

Местоположение: Пермский край, Чайковский район, Фокинское сельское поселение

Площадь испрашиваемого участка ЗУ5: 15 307 кв.м

Категория земель: Земли сельскохозяйственного назначения

Цель использования: строительство объекта недвижимого имущества «Газопровод межпоселковый с. Фоки - д. Русалевка - БК "Энергия" - д. Опары - д. Ваньки Чайковского района Пермского края», код стройки 59/1490-2

#### Описание границ смежных землепользователей

**ЗУ5(7):**

-от т.201 до т.203 земельный участок с кадастровым номером 59:12:0740005:567;

-от т.204 до т.206 земельный участок с кадастровым номером 59:12:0740003:650

**ЗУ5(8):**

-от т.207 до т.208 земельный участок с кадастровым номером 59:12:0000000:13404.

#### УСЛОВНЫЕ ОБОЗНАЧЕНИЯ:

- -положение оси газопровода
- -границы земельных участков (частей земельных участков), сведения о которых содержатся в ЕГРН
- -граница испрашиваемого земельного участка (части земельного участка)
- - - -границы кадастровых кварталов
- -поворотные точки границы испрашиваемого земельного участка (части земельного участка)
- 59:12:0560001 -кадастровый номер квартала
- :474 -кадастровый номер земельного участка

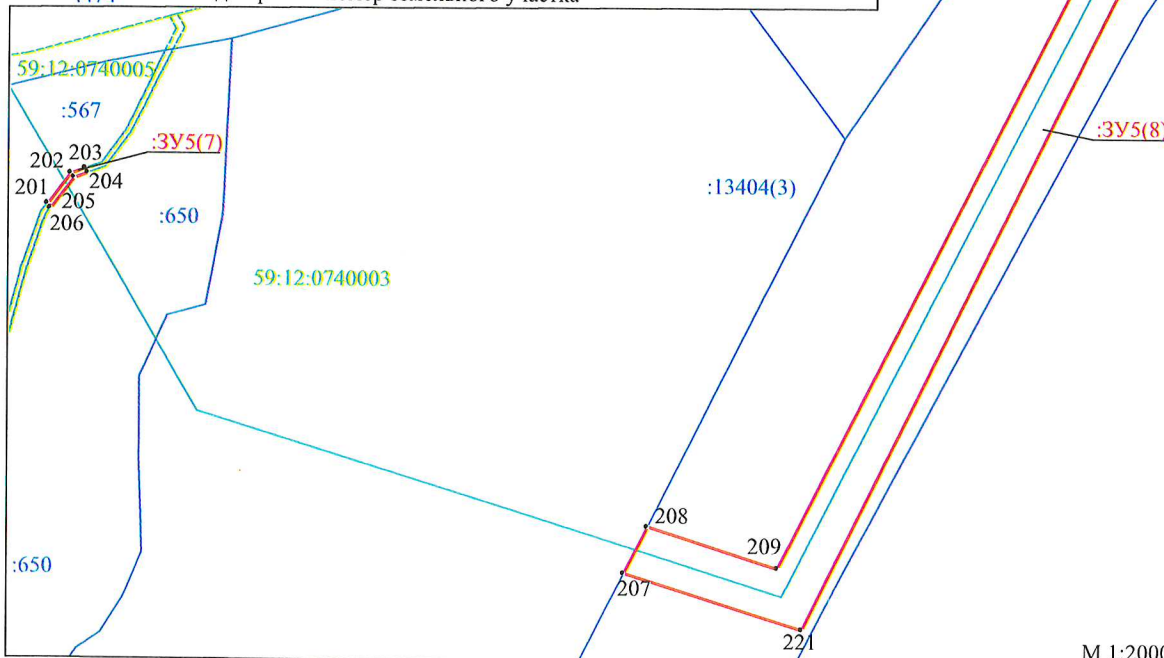
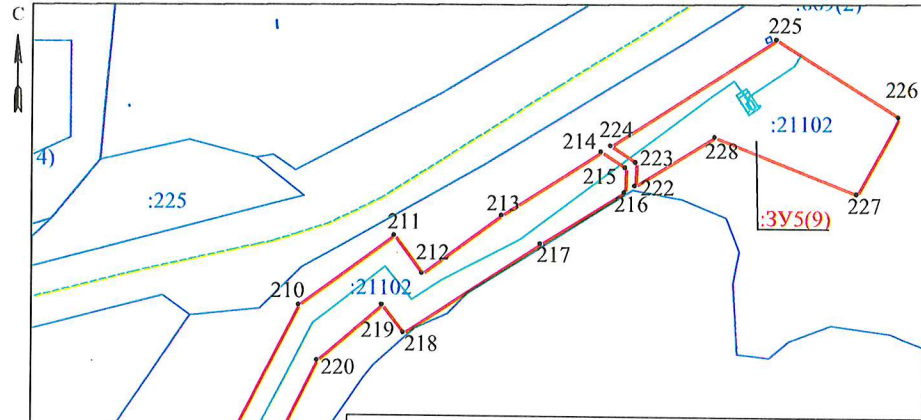

#### Координаты поворотных точек, м Система координат МСК-59

Обозначение характерных точек границы	Координаты		Обозначение характерных точек границы	Координаты	
	X	Y		X	Y
Условный номер земельного участка - ЗУ5(7)			Условный номер земельного участка - ЗУ5(8)		
Площадь - 41 кв.м.			Площадь - 9653 кв.м.		
201	373621,37	1299573,33	207	373479,15	1299798,26
202	373633,26	1299582,37	208	373497,26	1299807,38
203	373635,21	1299587,91	209	373481,43	1299858,47
204	373633,47	1299588,95	210	373764,00	1300000,78
205	373631,60	1299583,59	211	373791,42	1300037,88
206	373619,52	1299574,41	212	373776,78	1300049,01
Условный номер земельного участка - ЗУ5(9)			213		
Площадь - 3326 кв.м.			214		
222	373811,49	1300132,33	215	373818,53	1300128,56
223	373820,66	1300132,63	216	373808,93	1300128,21
224	373827,07	1300122,74	217	373788,64	1300095,52
225	373868,94	1300187,40	218	373753,44	1300041,68
226	373838,92	1300235,76	219	373764,28	1300033,32
227	373808,80	1300219,14	220	373742,38	1300008,17
228	373830,76	1300163,37	221	373457,51	1299868,08

Заявитель: ООО "Газпром газификация"

Представитель по доверенности

от 12.10.2022 рег. №59/92-н/59-2022-4-932

/ О.Ю. Мелехина

М 1:2000

# СХЕМА ГРАНИЦ предполагаемых к использованию земель или части земельного участка на кадастровом плане территории

Кадастровый квартал: 59:12:0560001  
 Кадастровый номер земельного участка: -  
 Местоположение: Пермский край, Чайковский городской округ  
 Площадь испрашиваемого участка ЗУ6: 1 142 кв.м  
 Категория земель: Земли сельскохозяйственного назначения  
 Цель использования: строительство объекта недвижимого имущества «Газопровод межпоселковый с. Фоки - д. Русалевка - БК "Энергия" - д. Опары - д. Ваньки Чайковского района Пермского края», код стройки 59/1490-2

Координаты поворотных точек, м  
 Система координат МСК-59

Обозначение характерных точек границы	Координаты	
	X	Y
Условный номер земельного участка - ЗУ6(1)		
Площадь - 355 кв.м.		
1	386821,83	1298869,25
2	386826,73	1298861,63
3	386823,66	1298846,36
4	386824,52	1298845,75
5	386842,72	1298860,36
6	386834,39	1298879,32
Условный номер земельного участка - ЗУ6(2)		
Площадь - 617 кв.м.		
7	386650,65	1298721,01
8	386658,50	1298699,99
9	386680,95	1298723,82
10	386673,70	1298734,72
11	386671,46	1298743,12
Условный номер земельного участка - ЗУ6(3)		
Площадь - 170 кв.м.		
12	386612,73	1298651,40
13	386626,73	1298666,26
14	386610,68	1298673,52

Описание границ смежных землепользователей

**ЗУ6(1):**  
 -от т.1 до т.3, земельный участок с кадастровым номером 59:12:0000000:21158;  
 -от т.3 до т.4, от т.5 до т.6 земельный участок с кадастровым номером 59:12:0000000:536;

**ЗУ6(2):**  
 -от т.7 до т.8 земельный участок с кадастровым номером 59:12:0000000:21158;  
 -от т.9 до т.11 земельный участок с кадастровым номером 59:12:0000000:536

**ЗУ6(3):**  
 -от т. 13 до т.12 земельный участок с кадастровым номером 59:12:0000000:21158

**УСЛОВНЫЕ ОБОЗНАЧЕНИЯ:**

- положение оси газопровода
- границы земельных участков (частей земельных участков), сведения о которых содержатся в ЕГРН
- граница испрашиваемого земельного участка (части земельного участка)
- границы кадастровых кварталов
- 1. -поворотные точки границы испрашиваемого земельного участка (части земельного участка)
- 59:12:0560001 -кадастровый номер квартала
- :474 -кадастровый номер земельного участка

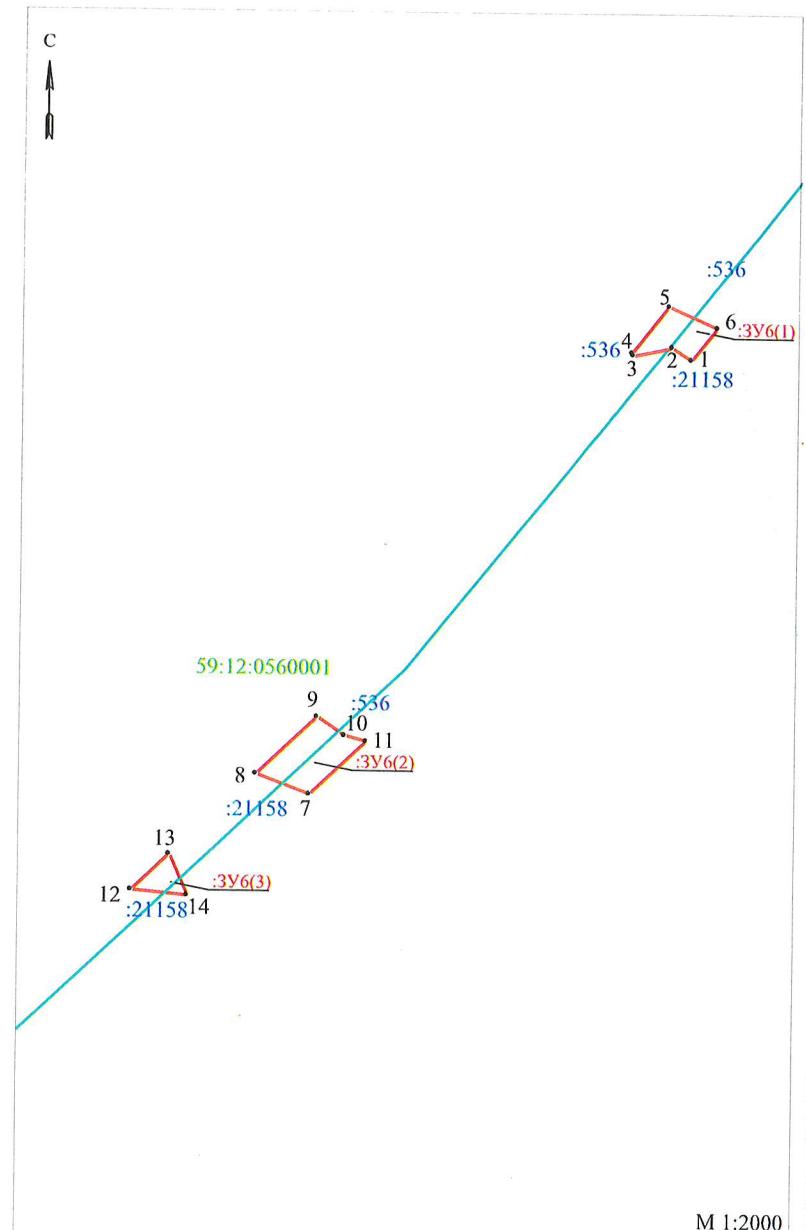

Заявитель: ООО "Газпром газификация"  
 Представитель по доверенности  
 от 12.10.2022 рег. №59/92-н/59-2022-4-932 / О.Ю. Мелехина

## СХЕМА ГРАНИЦ предполагаемых к использованию земель или части земельного участка на кадастровом плане территории

Кадастровый квартал: 59:12:0920003

Кадастровый номер земельного участка: -

Местоположение: Пермский край, Чайковский городской округ

Площадь испрашиваемого участка ЗУ7: 505 кв.м

Категория земель: Земли сельскохозяйственного назначения

Цель использования: строительство объекта недвижимого имущества «Газопровод межпоселковый с. Фоки -

д. Русалевка - БК "Энергия" - д. Опары - д. Ваньки Чайковского района Пермского края», код стройки 59/1490-2

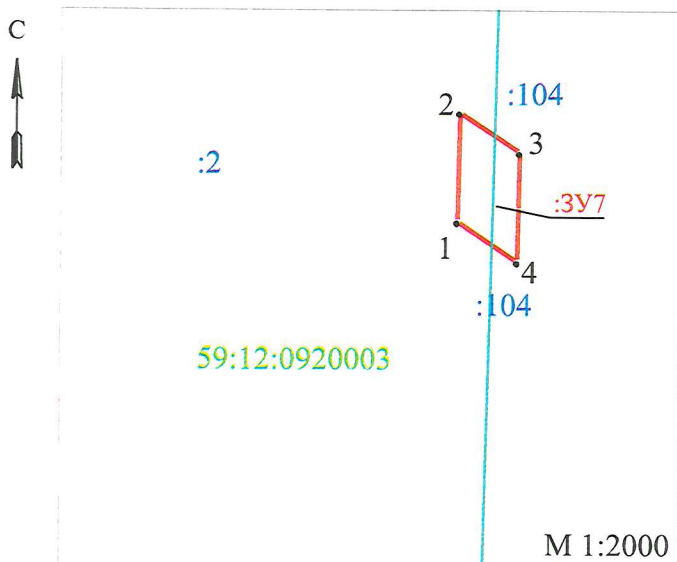

Координаты поворотных точек, м  
Система координат МСК-59

Обозначение характерных точек границы	Координаты	
	X	Y
Условный номер земельного участка - ЗУ7		
1	378581,97	1299873,47
2	378611,89	1299874,05
3	378600,98	1299890,66
4	378570,94	1299890,16

Описание границ смежных  
землепользователей

ЗУ7:

-от т.2 до т.3, от т.4 до т.1 земельный  
участок с кадастровым номером  
59:12:0000000:104

### УСЛОВНЫЕ ОБОЗНАЧЕНИЯ:

- положение оси газопровода
- границы земельных участков (частей земельных участков), сведения о которых содержатся в ЕГРН
- граница испрашиваемого земельного участка (части земельного участка)
- границы кадастровых кварталов
- 1. -поворотные точки границы испрашиваемого земельного участка (части земельного участка)
- 59:12:0560001 -кадастровый номер квартала
- :474 -кадастровый номер земельного участка

Заявитель: ООО "Газпром газификация"

Представитель по доверенности

от 12.10.2022 рег. №59/92-н/59-2022-4-932

/ О.Ю. Мелехина



# СХЕМА ГРАНИЦ предполагаемых к использованию земель или части земельного участка на кадастровом плане территории

Кадастровый квартал: 59:12:0920006, 59:12:0920007  
 Кадастровый номер земельного участка: -  
 Местоположение: Пермский край, Чайковский городской округ  
 Площадь испрашиваемого участка: 1 662 кв.м., в т.ч. ЗУ8: 1 344 кв.м., ЗУ9: 318 кв.м.  
 Категория земель: Земли сельскохозяйственного назначения  
 Цель использования: строительство объекта недвижимого имущества «Газопровод межпоселковый с. Фоки - д. Русалевка - БК "Энергия" - д. Опары - д. Ваньки Чайковского района Пермского края», код стройки 59/1490-2

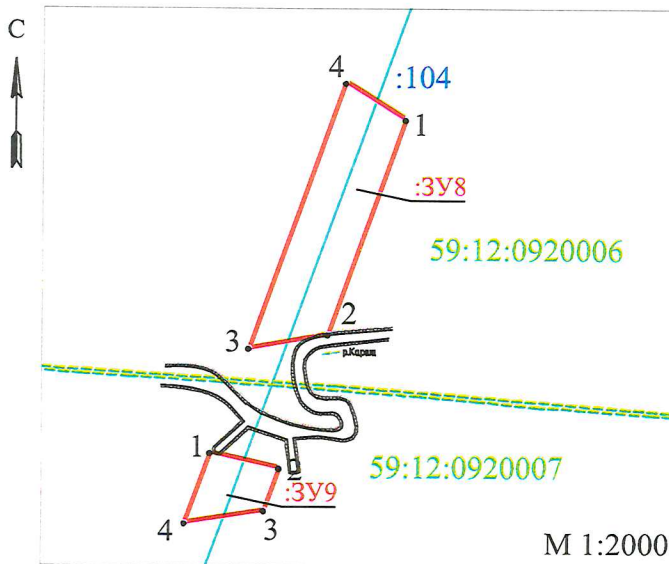

Координаты поворотных точек, м  
Система координат МСК-59

Обозначение характерных точек границы	Координаты	
	X	Y
Условный номер земельного участка - ЗУ8		
1	377104,53	1300037,82
2	377045,07	1300016,61
3	377041,20	1299994,92
4	377114,65	1300021,29
Условный номер земельного участка - ЗУ9		
1	377012,35	1299984,45
2	1300003,44	1300003,44
3	1299999,29	1299999,29
4	1299977,46	1299977,46

### Описание границ смежных землепользователей

**ЗУ8:**

-от т.4 до т.1 земельный участок с кадастровым номером 59:12:0000000:104

**ЗУ9:**

-от т.3 до т.4 земельный участок с кадастровым номером 59:12:0000000:104

### УСЛОВНЫЕ ОБОЗНАЧЕНИЯ:

- -положение оси газопровода
- -границы земельных участков (частей земельных участков), сведения о которых содержатся в ЕГРН
- -граница испрашиваемого земельного участка (части земельного участка)
- - - -границы кадастровых кварталов
- 1. -поворотные точки границы испрашиваемого земельного участка (части земельного участка)
- 59:12:0560001 -кадастровый номер квартала
- :474 -кадастровый номер земельного участка

Заявитель: ООО "Газпром газификация"

Представитель по доверенности

от 12.10.2022 рег. №59/92-н/59-2022-4-932

/ О.Ю. Мелехина

# СХЕМА ГРАНИЦ предполагаемых к использованию земель или части земельного участка на кадастровом плане территории

Кадастровый квартал: 59:12:0740003

Кадастровый номер земельного участка: 59:12:0740003:650

Местоположение: Пермский край, Чайковский район, Фокинское сельское поселение, урочище "Речка Русалевка"

Площадь испрашиваемого участка ЗУ1: 1 295 кв.м

Категория земель: Земли сельскохозяйственного назначения

Цель использования: строительство объекта недвижимого имущества «Газопровод межпоселковый с. Фоки - д. Русалевка - БК "Энергия" - д. Опары - д. Ваньки Чайковского района Пермского края», код стройки 59/1490-2

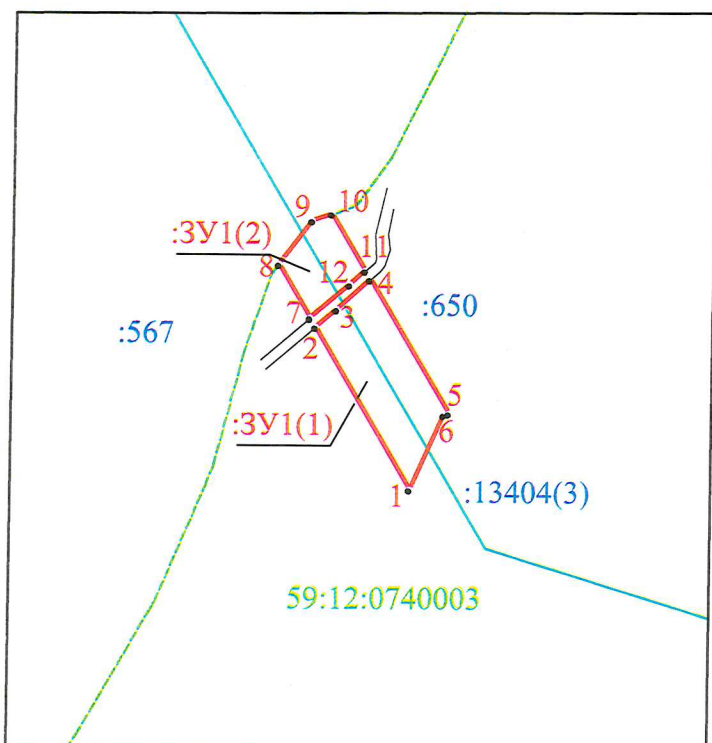

М 1:2000

### УСЛОВНЫЕ ОБОЗНАЧЕНИЯ:

- -положение оси газопровода
- -границы земельных участков (частей земельных участков), сведения о которых содержатся в ЕГРН
- -граница испрашиваемого земельного участка (части земельного участка)
- -границы кадастровых кварталов
- 1. -поворотные точки границы испрашиваемого земельного участка (части земельного участка)
- 59:12:0740003 -кадастровый номер квартала
- :650 -кадастровый номер земельного участка

Заявитель: ООО "Газпром газификация"

Представитель по доверенности

от 12.10.2022 рег. №59/92-н/59-2022-4-932

Координаты поворотных точек, м  
Система координат МСК-59

Обозначение характерных точек границы	Координаты	
	X	Y
Условный номер земельного участка ЗУ1(1)		
Площадь 924 кв.м.		
1	373557,44	1299610,84
2	373602,24	1299584,54
3	373607,16	1299590,41
4	373615,47	1299599,61
5	373578,56	1299621,48
6	373578,17	1299620,08
Условный номер земельного участка ЗУ1(2)		
Площадь 371 кв.м.		
7	373604,76	1299583,07
8	373619,52	1299574,41
9	373631,60	1299583,59
10	373633,47	1299588,95
11	373617,83	1299598,21
12	373614,03	1299593,91

Описание границ смежных  
землепользователей

ЗУ1:

-от т.5 до т.1 земельный участок с кадастровым номером 59:12:0000000:13404

/ О.Ю. Мелехина

# СХЕМА ГРАНИЦ предполагаемых к использованию земель или части земельного участка на кадастровом плане территории

Кадастровый квартал: 59:12:0740005

Кадастровый номер земельного участка: 59:12:0740005:567

Местоположение: Пермский край, Чайковский район, Фокинское сельское поселение, урочище "Речка Русалевка"

Площадь испрашиваемого участка ЗУ1: 849 кв.м

Категория земель: Земли сельскохозяйственного назначения

Цель использования: строительство объекта недвижимого имущества «Газопровод межпоселковый с. Фоки - д. Русалевка - БК "Энергия" - д. Опары - д. Ваньки Чайковского района Пермского края», код стройки 59/1490-2

Координаты поворотных точек, м  
Система координат МСК-59

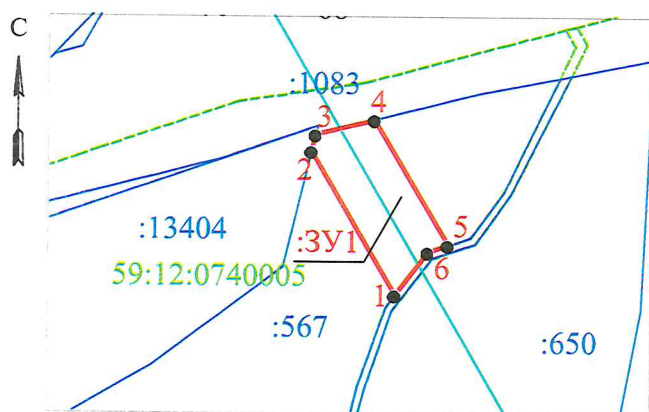

М 1:2000

Обозначение характерных точек границы	Координаты	
	X	Y
Условный номер земельного участка - ЗУ1		
1	373621,37	1299573,33
2	373660,95	1299550,10
3	373665,52	1299551,22
4	373669,69	1299567,49
5	373635,21	1299587,91
6	373633,26	1299582,37

### Описание границ смежных землепользователей

ЗУ1:

-от т.2 до т.3 земельный участок с кадастровым номером 59:12:0000000:13404

-от т.3 до т.4 земельный участок с кадастровым номером 59:12:0000000:1083

### УСЛОВНЫЕ ОБОЗНАЧЕНИЯ:

- -положение оси газопровода
- -границы земельных участков (частей земельных участков), сведения о которых содержатся в ЕГРН
- -граница испрашиваемого земельного участка (части земельного участка)
- - - -границы кадастровых кварталов
- 1 -поворотные точки границы испрашиваемого земельного участка (части земельного участка)
- 59:12:0560001 -кадастровый номер квартала
- :474 -кадастровый номер земельного участка

Заявитель: ООО "Газпром газификация"

Представитель по доверенности

от 12.10.2022 рег. №59/92-н/59-2022-4-932

/ О.Ю. Мелехина